

**ESTENSIONE  
CASA**

**ADARTE**

OUTDOOR FORMAT



**OUTDOOR  
FORMAT**

**LO SPAZIO  
ABITA  
LO SPAZIO.**

**NOI SIAMO  
QUELLO CHE  
FACCIAMO,  
SEMPRE.  
L'ECCELLENZA  
NON È UN ATTO  
MA UN'ABITUDINE.**

ARISTOTELE

Flessibilità, libertà, assenza di barriere e funzionalità. La casa diventa uno spazio aperto, da vivere. Personalizzabile e modulare. Linee pulite e volumi svuotati. La casa, deve essere accogliente, confortevole, e intima. Uno spazio in cui c'è solo l'essenziale, dove scompare il superfluo. Le barriere vengono eliminate, per permettere la contaminazione degli ambienti: zona living, bagno, camera da letto, cucina, palestra e living lounge costituiscono un continuum, in cui poter vivere delle esperienze sensoriali e delle emozioni uniche.

# ESTENSIONE CASA

## LA NOSTRA VISIONE

Resa forte da una rete di specialisti della protezione solare che integra distributori, installatori, architetti e artigiani, SOLE PIOGGIA SISTEMI srl ottiene riscontri e pareri positivi. L'azienda ha comunque conservato la sua dimensione umana per mantenere una relazione di fiducia a lungo termine con i suoi clienti e partner. Inoltre, integra nel suo percorso una vera e propria logica di sviluppo sostenibile e d'innovazione.

Nel nostro territorio, diverse sono le realtà imprenditoriali che continuano la loro opera artigianale con impegno e professionalità. La nostra azienda, da trent'anni, lavora per dare un'anima agli ambienti in cui scorre la vita di tutti i giorni, che rispecchino il proprio stile e le proprie esigenze: siamo i protagonisti del nostro settore, svolgiamo lavorazioni a regola d'arte e rispettiamo i principi di valorizzazione dell'artigianato di qualità **CE**.

L'ECCELLENZA, PER NATURA,  
È CIÒ CHE È FUORI DALL'ORDINARIO  
IN QUANTO PRESENTA CARATTERISTICHE  
SUPPLEMENTARI ED ECCEDENTI  
RISPETTO ALLA NORMA.



UNO SPAZIO  
ESPOSITIVO  
A 360°

## INNOVAZIONE E SVILUPPO

Un'idea di spazio abitativo che si rinnova con più forza e resistenza. Dall'incontro tra tecnologia e design, linee pure e stile minimale per una nuova idea di modernità. Una scelta che unisce rigore ed originalità, futuro e presente, raffinatezza e semplicità. Essenzialità e comodità per caratterizzare tutti gli stili. Se ogni età esprime un progetto di vita, ad ogni progetto corrisponde una soluzione abitativa.

## TRASFORMIAMO IL VIVERE IN ABITARE

Progettiamo e realizziamo spazi esclusivi per abitazioni e attività ricettive. Lavoriamo con voi, fino a rendere il vostro spazio outdoor ciò che desiderate, prima nei nostri studi di progettazione poi nella vostra realtà di tutti i giorni. Il lavoro di squadra è la capacità di lavorare insieme verso una visione comune. Ci mettiamo tutta la nostra esperienza per trasformare spazi in luoghi da vivere 365 giorni all'anno.



IL LAVORO DI SQUADRA  
HA UN'IMPORTANZA  
STRATEGICA.  
I RISULTATI DI UNA  
ORGANIZZAZIONE SONO I  
RISULTATI DELLO SFORZO  
COMBINATO DI CIASCUN  
INDIVIDUO.



# BIOCLIMATICA

**A101**

CLASS

**A103**

CLASS EGO

**A105**

PLUS

**A107**

PLUS EGO

**A109**

ELEGANCE

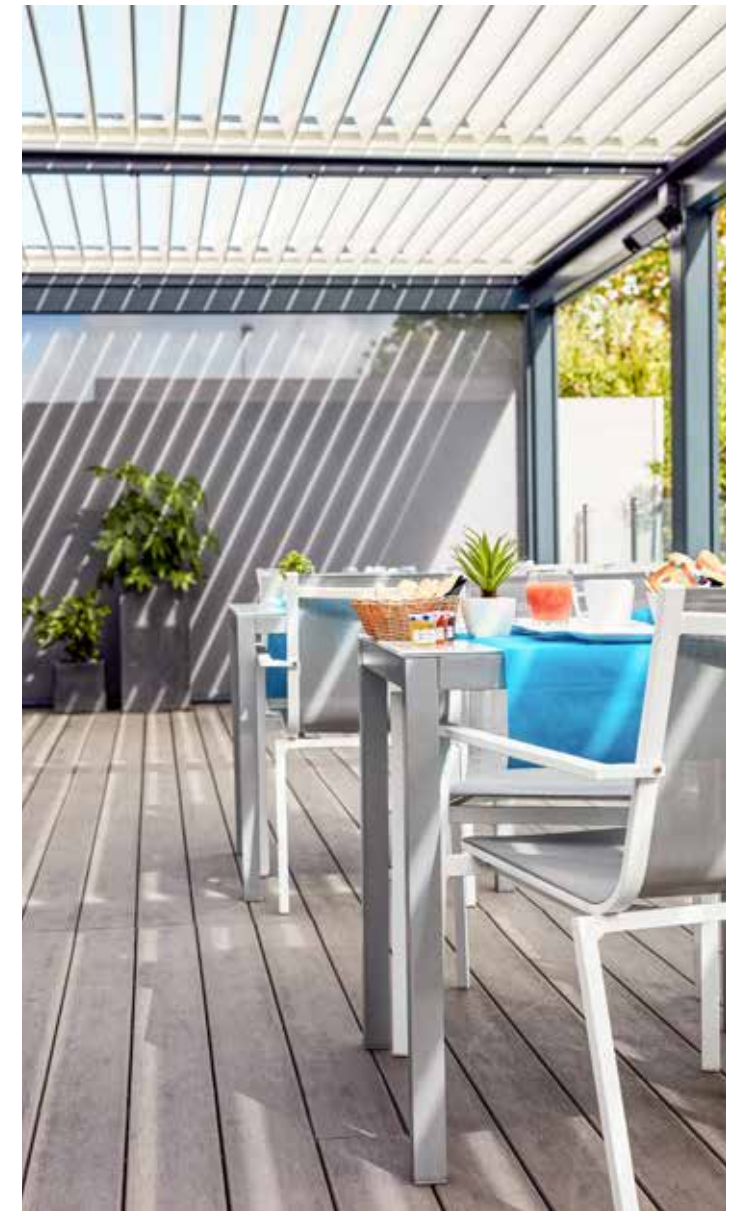

Le nostre eleganti coperture possono essere collocate dove si preferisce: sul terrazzo, a bordo piscina o in giardino. Progettiamo soluzioni funzionali con un design giovane e moderno che si integra in qualsiasi contesto.

Non ci sono limiti per la creazione della propria copertura: oltre alle combinazioni già previste in collezione, è possibile realizzare ulteriori proposte pensate ad hoc per la specifica richiesta.

Giocare con colori e accessori con la stessa facilità con cui vivere luce e ombra: scegliere il colore di ogni singolo profilo per avere infinite combinazioni.

**ADARTE**  
OUTDOOR FORMAT

**SCEGLI IL TUO STILE**



**ESTENSIONE  
CASA**

# 4 FUNZIONI ESSENZIALI IN 1 SOLO PRODOTTO

LA PERGOLA A LAMELLE ORIENTABILI ADARTE È UN SISTEMA BREVETTATO DI COPERTURA CHE COMBINA FUNZIONALITÀ ED ESTETICA.

La sua tecnologia detta «Bioclimatica» vi offrirà una protezione ed un utilizzo ottimale del vostro spazio all'aperto consentendovi di regolare istantaneamente la luce solare, creando una rinfrescante ventilazione in caso di alte temperature

o riparandovi dalle intemperie (pioggia, neve e vento). Perfetto compromesso tra la tenda da sole e la veranda, le lamelle in alluminio si orientano, molto semplicemente, manualmente o tramite un telecomando.

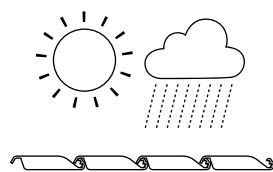

## PROTEZIONE

Protegge dal sole e copre completamente lo spazio in caso d'intemperie.

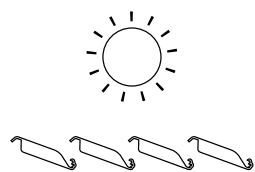

## VENTILAZIONE

Crea una naturale ventilazione ed evita l'effetto serra conservando lo spazio ombreggiato.

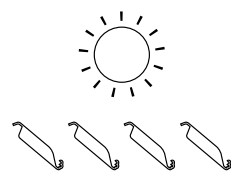

## ECO-COMPATIBILITÀ

Riduce la necessità di energia elettrica. Inclinando le lamelle gestisce la temperatura.

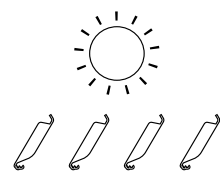

## LUMINOSITÀ

Regola la luminosità gestendo l'intensità della luce naturale per godere degli spazi all'aperto tutto l'anno.

## CARATTERISTICHE TECNICHE

LE PERGOLE ADARTE SONO COMPOSTE DA PROFILI IN ALLUMINIO ESTRUSI, DA ELEMENTI MECCANICI DEDICATI E VITERIA È IN ACCIAIO INOX INOSSIDABILE.

Il sistema a lamelle orientabili è costituito da una copertura apribile interamente in alluminio, azionabile ad argano o motore.

In versione CLASS o PLUS, è possibile installare il sistema in piano oppure in pendenza (max 40°). Progettate su misura e migliorate continuamente nel design da oltre 20 anni, le nostre pergole rappresentano l'eccellenza dell'affidabilità e

richiedono minima manutenzione.

Perfetto compromesso tra tenda da sole e veranda, è composta da lamelle in alluminio che si orientano con semplicità, manualmente o con appositi motori. La tecnologia permette di proteggere e ottimizzare gli spazi esterni: regola la luce, crea una gradevole ventilazione durante l'estate e protegge dalle intemperie durante tutto l'anno.

- Oltre 500 finiturei (Qualicoat e Qualimarine)
- 5 anni di garanzia per sistema e struttura
- Profili in alluminio estruso 6060 e viteria INOX
- Spessore profili mm 2, lamella mm 2.5
- Pendenza minima 8 mm/m
- Comando ad argano o motore (IP65-24V)
- Carico pioggia testato per 230 mm/h

- Resistenza al vento testato per 180 km/h
- Sporgenza massima 6165mm
- Larghezza massima del modulo 4500 mm
- Movimentazione ad argano o motore
- Rotazione delle lamelle da 0 a 165°
- Accessori: tende, vetrate, illuminazione, pavimentazione, sensori pioggia e vento



# BIOCLIMATICA CLASS E PLUS

**CLASS** e **CLASS EGO** fanno parte della serie Minimal di ADARTE. Grazie alla lamella spessa 30mm, i modelli CLASS si adattano ad ogni ambiente, domestico o commerciale.

## **A101 CLASS.**

La struttura addossata o autoportante è caratterizzata dal profilo monoblocco. Perfetta per soluzioni lineari e per raggiungere larghezze fino a 6000mm senza l'utilizzo di montanti intermedi e con profilo perimetrale monoblocco 50x260mm.

## **A103 CLASS EGO**

Permette la piena personalizzazione della pergola nei colori, nelle dimensioni e nelle forme. È possibile eseguire installazioni particolari superando ostacoli per i fissaggi, fuori squadra, in pendenza e personalizzazioni estetiche.

**PLUS** e **PLUS EGO** sono la Superior di ADARTE. Con una lamella rinforzata da 38mm, PLUS valorizza ogni contesto architettonico con la massima libertà espressiva.

## **A105 PLUS.**

Perfetta per soluzioni di grandi dimensioni, il modulo PLUS raggiunge larghezze di 4500mm portando così le dimensioni massime delle strutture fino a 13500mm e mantenendo una sporgenza pari a 6160mm.

## **A107 PLUS EGO**

Perfetta per le realizzazioni fuori squadra o in pendenza, la versione EGO della serie PLUS permette la piena personalizzazione della pergola: dalle forme alle dimensioni, è realizzabile grazie alla speciale travatura realizzata con profili 50x105 assemblati tra loro.



**ADARTE**  
OUTDOOR FORMAT





**UN'ESTENSIONE  
PER AUMENTARE  
IL TUO BUSINESS**

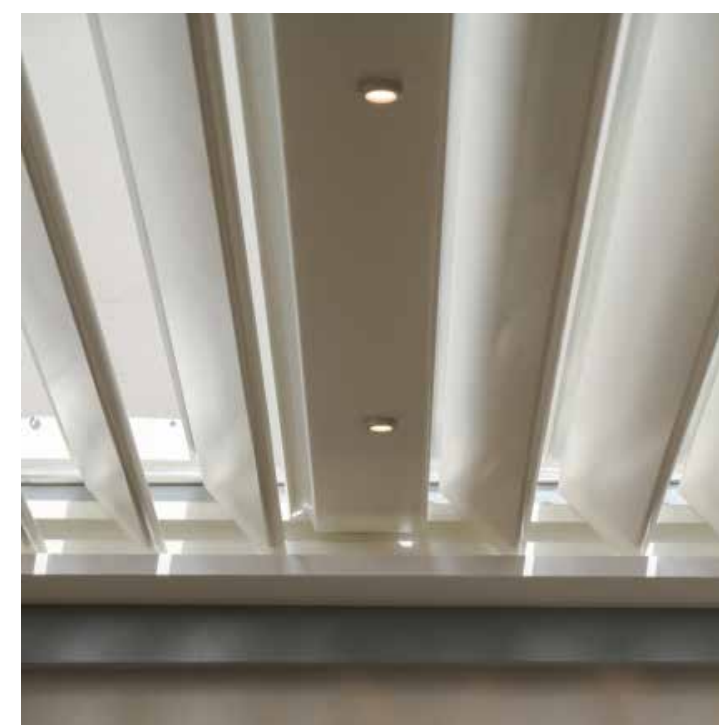

ADARTE offre la possibilità di integrare impianti di illuminazione nei sistemi e nelle strutture.  
L'utilizzo di luci LED (RGB o WHITE) permette di avere due tipi di illuminazioni diverse: una omogenea con Strip LED e una puntuale con Spot LED.

**ILLUMINAZIONE**

# GRANDI STRUTTURE E FUORI SQUADRO

Per valorizzare tutti gli ambienti, abbiamo la possibilità di realizzare coperture dalle forme asimmetriche, in situazione di forti fuori squadro e in luoghi con perimetri non regolari.

La lunga esperienza maturata negli anni e nei molteplici progetti realizzati ci permette di fornire le soluzioni più adeguate per rispondere ai concept più originali presenti nei vostri progetti.

L'alluminio può assecondare le architetture più importanti ed è compatibile con soluzioni ingegneristiche formidabili. Rappresenta il materiale più adatto per coprire grandi luci e offre maggiori garanzie contro il fuoco ed i sismi.

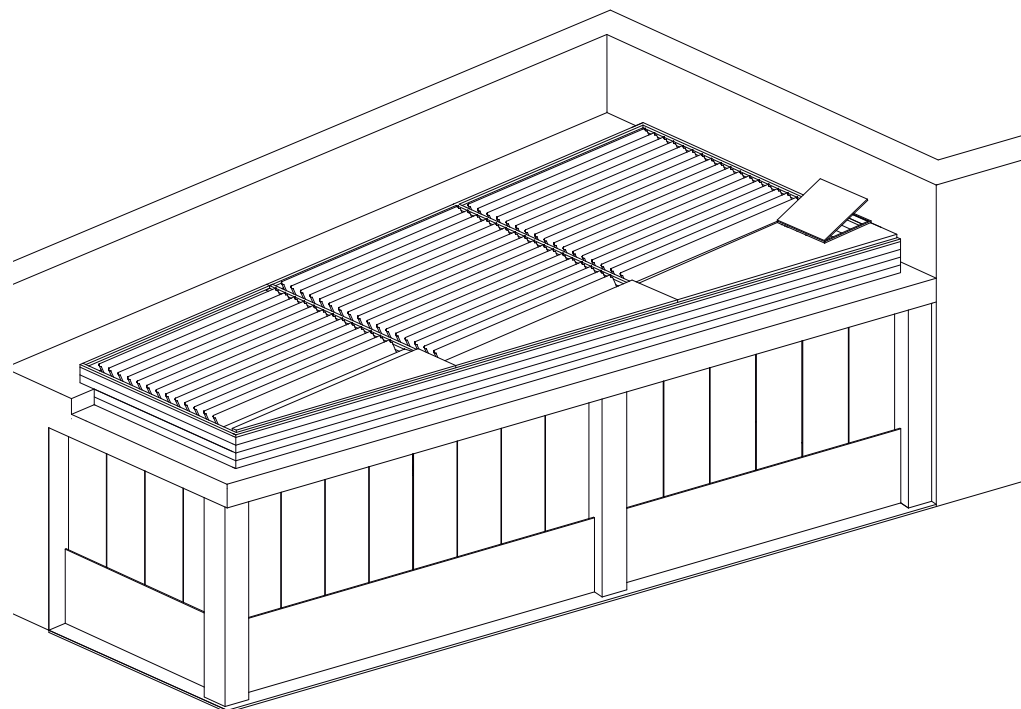

DIVERSE TIPOLOGIE  
DI COMPENSAZIONE  
PER EQUILIBRARE  
IN MODO CORRETTO  
I FUORI SQUADRO,  
CON IL BENEFICIO  
DI UN PERFETTO  
ALLINEAMENTO  
FRONTALE.

La personalizzazione della struttura è un grande valore aggiunto per bar, alberghi o ristoranti che possono così usare il loro pergolato come supporto di comunicazione su cui creare la propria identità visiva.

**DESIGN  
PERSONALIZZATO**



# SOLUZIONI

## COPERTURE

ARLEQUIN  
STABYLA  
PENSILINE

## SCHERMATURE

CRYSTALLO  
SPATYO

## PAVIMENTI

PEDANA NEUTRA  
PEDANA TERMICA

**ADARTE**  
OUTDOOR FORMAT



Vivere uno spazio all'aperto è più facile installando le giuste coperture per esterni. In giardino o sul balcone, per un attico o un dehors, pergole e pensiline proteggono dal sole e dalla pioggia permettendoti così di ottenere il massimo dalla superficie esterna. Abbiamo progettato una serie di strutture outdoor per trovare le coperture adatte ai vostri spazi.

Le coperture per esterni sono un sistema estremamente diffuso per proteggere gli ambienti a diretto contatto con i fenomeni atmosferici come pioggia e neve, sono adatte anche nelle calde e torride giornate d'estate quando il sole cocente potrebbe essere un problema. Installando una comoda e pratica copertura si può, magari, trascorrere delle piacevoli ore all'aperto oppure ripararsi in inverno.

**ABBIAMO UNA  
SOLUZIONE PER  
OGNI ESIGENZA.**

# COLORA LE TUE GIORNATE

**ARLEQUIN** consente di gestire ombra e luce traslando i pannelli in alluminio calandrato in senso trasversale e longitudinale fino ad ottenere uno spazio completamente libero quando sono impacchettati. La struttura in piano, addossata o autoportante, fa da cornice ai pannelli scorrevoli.



**A501  
ARLEQUIN**

## COLORI E FINITURE PANNELLI

### NATURAL

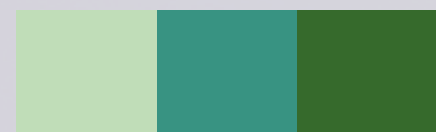

Verde bianco  
RAL 6019

Turchese  
RAL 5018

Verde prato  
RAL 6010

### ETHNIC



Arancione  
RAL 2008

Rosso  
RAL 3020

Rosso rubino  
RAL 3011

### CLASSIC

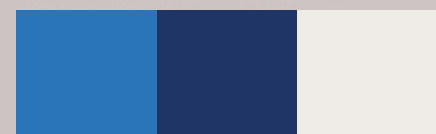

Blu chiaro  
RAL 5012

Blu  
RAL 5000

Bianco grigio  
RAL 9002

### 70's



Turchese  
RAL 5018

Giallo  
RAL 1018

Giallo dahlia  
RAL 1033

### ZEN



Beige  
RAL 1000

Giallo oliva  
RAL 1020

Grigio oliva  
RAL 7002

### DESIGN



Antracite  
RAL 7016

Grigio  
RAL 7004

Bianco  
RAL 9010

### FASHION



Viola acceso  
RAL 4003

Viola  
RAL 4006

Viola bordeaux  
RAL 4004

### VEGAS



Lilla  
RAL 4005

Viola acceso  
RAL 4003

Giallo  
RAL 1018

## APERTURA PANNELLI





**ADARTE**  
OUTDOOR FORMAT



**A701  
STABYLA**

Il sistema di copertura STABYLA è costituito da pannelli termici isolanti composti da 2 rivestimenti in alluminio e un nucleo in polistirene estruso che permette di avere un perfetto isolamento. Leggero, isolante e resistente, il pannello è il perfetto compromesso per la protezione solare e l'isolamento per un uso ottimale tutto l'anno: oltre ad essere un elemento portante, ha una resistenza meccanica molto elevata e non richiede travi o telai. Sia isolante che impermeabile, assicura un comfort domestico migliorando la qualità dell'ambiente sottostante.

# COMFORT E DESIGN IN UN'UNICA SOLUZIONE.

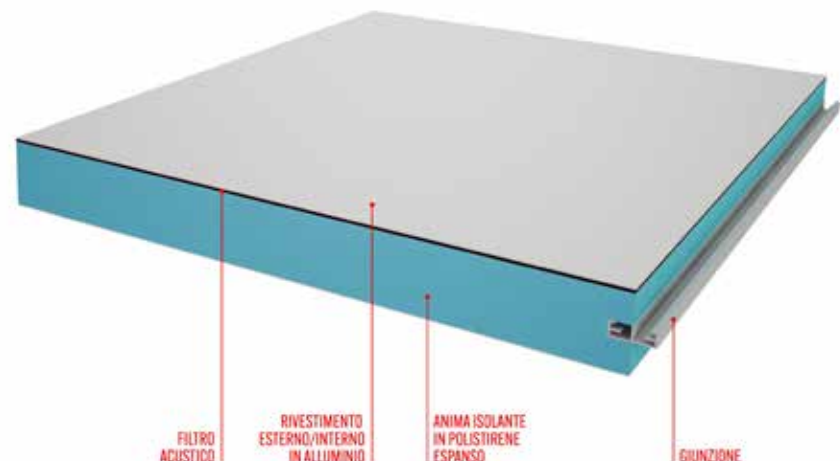
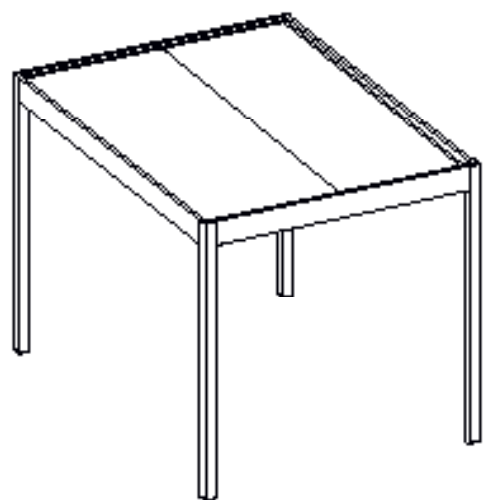

I PANNELLI AD ALTA DENSITÀ DA 55 MM, INTEGRANO UNA GIUNZIONE DI SICUREZZA CHE RENDE POSSIBILE IL DRENAGGIO DELLE ACQUE PRESERVANDO UNA PENDENZA QUASI ZERO.

- 10 ANNI DI GARANZIA
- AUTOPORTANTE
- RESISTENTE AL FUOCO
- GIUNZIONE FAST
- ISOLAMENTO TERMICO AD ALTA DENSITÀ
- FILTRO ACUSTICO INTEGRATO



L'INSERIMENTO DI TRAVI INTERMEDIE TRA I PANNELLI GARANTISCE A STABYLA UNA DOPPIA PECULIARITÀ: L'ILLUMINAZIONE OMOGENEA DELL'AMBIENTE SOTTOSTANTE E L'AUMENTO DI RESISTENZA DELLA COPERTURA STESSA.

LE PENSILINE DI ADARTE SONO  
STRUTTURE A SBALZO REALIZZATE  
IN ALLUMINIO CHE ACCOLGONO I  
NOSTRI SISTEMI DI COPERTURA  
E INTEGRANO FUNZIONALITÀ,  
LEGGEREZZA E DESIGN.

# PENSILINE

A901  
A903  
A905



A901  
BIO



A903  
ARLEQUIN

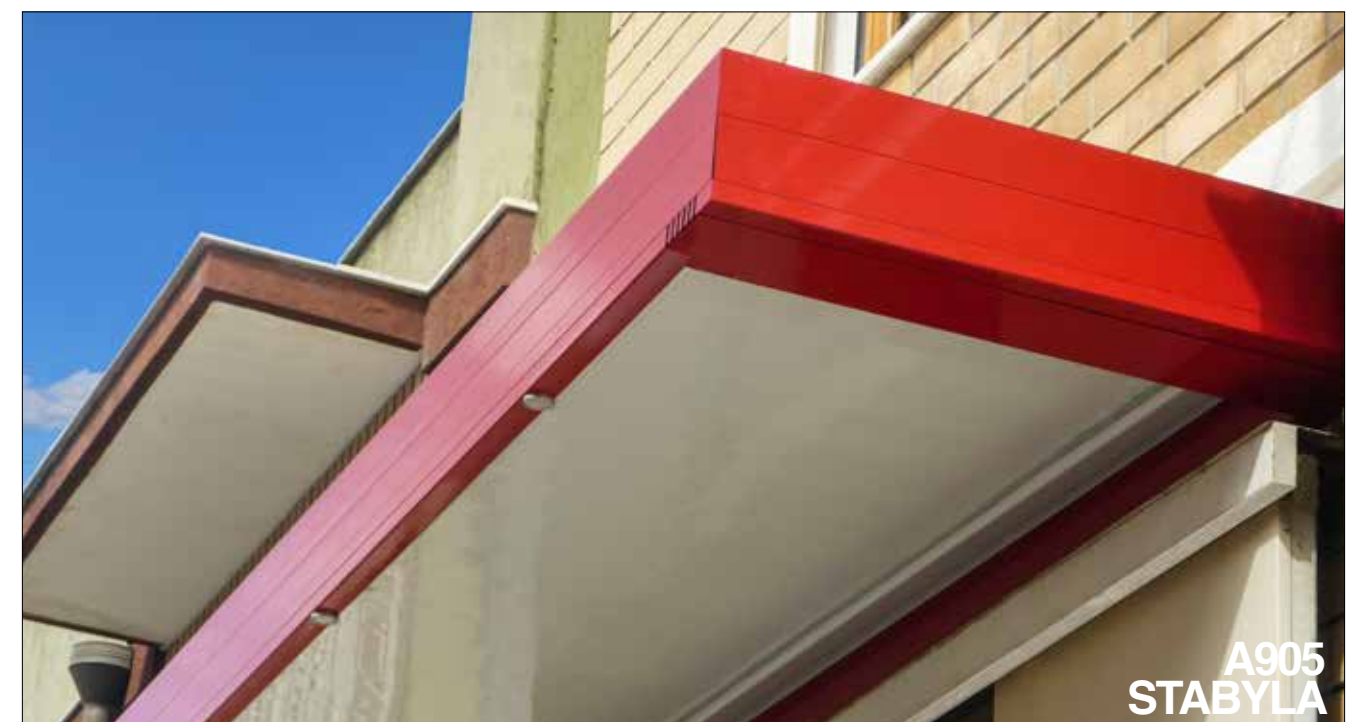

A905  
STABYLA



# TENDE CRYSTALLO

Le tende CRYSTALLO sono la soluzione ideale per ottimizzare gli spazi e proteggere verande e pergole dal vento, dalle intemperie e di ripararsi dal sole.

Crystallo è realizzata in 3 versioni:

**A1101 CRISTAL**

**A1103 SOLTIS**

**A1105 ZANZARIERA**

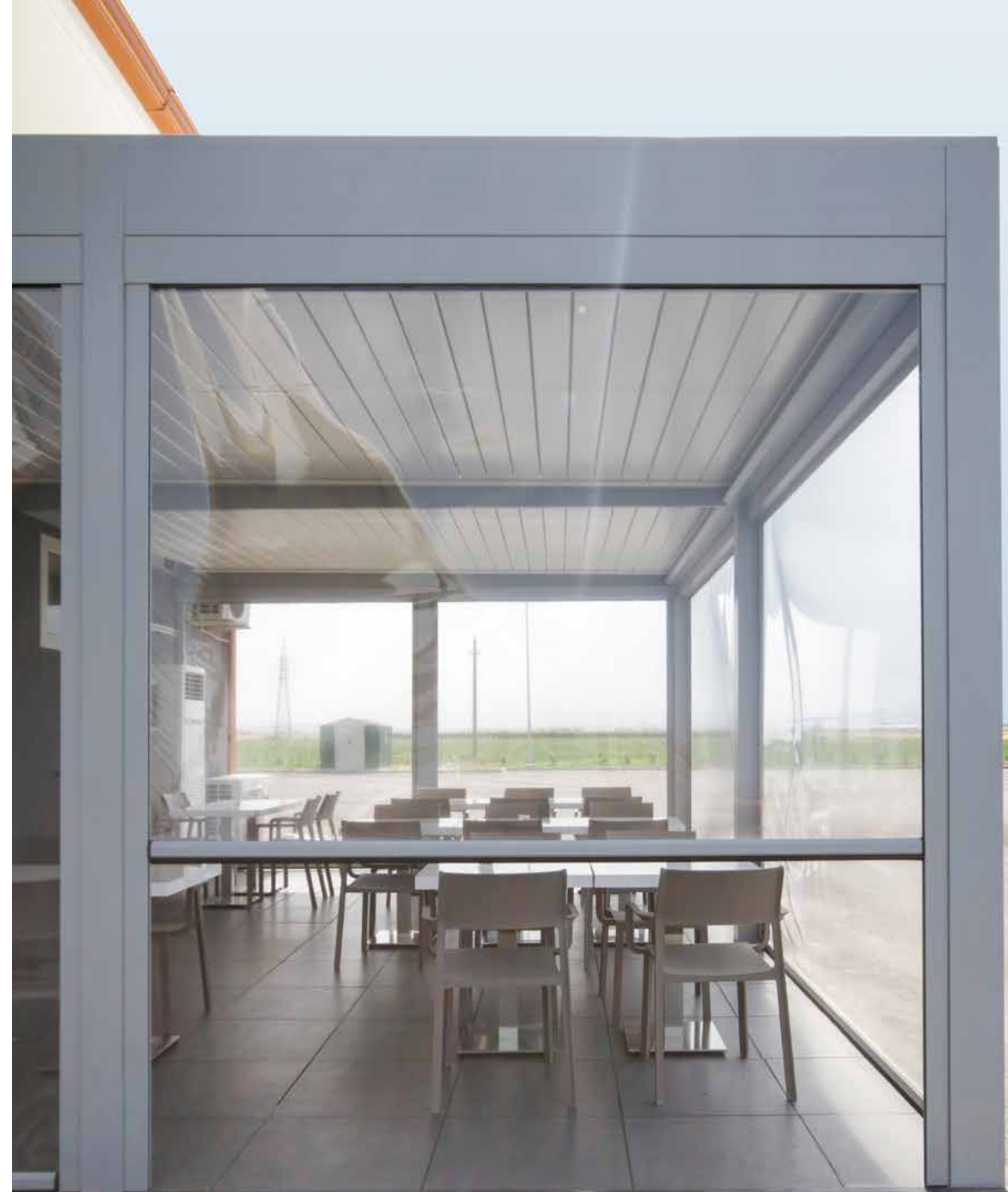

**A1101  
CRISTAL**

La trasparenza della tenda in PVC (tessuto Cristal) permette la vista verso l'esterno, la massima luminosità all'interno e proteggere l'ambiente da vento e pioggia

# TESSUTO TECNICO OMBREGGIANTE SOLTIS



## A1103 SOLTIS

# A1105 ZANZARIERA

La progettazione di sistemi avvolgibili per la regolazione della luce e la protezione dal calore e dagli insetti, ci permette di suggerire le applicazioni più idonee dei prodotti ADARTE in ogni ambiente.

La tenda A1105 ZANZARIERA, utilizzata per schermarsi dagli insetti di tutti i tipi e proteggersi dal polline, abbina la tecnologia dei profili e meccanismi di manovra alle esigenze di protezione e benessere.



COMANDO  
MANUALE O  
MOTORIZZATO



# A1301 SPATYO

Chiusura verticale a lamelle orientabili in alluminio, offre una schermatura totale con inclinazione da 0° a 135°, può essere impiegato per chiudere lateralmente le coperture riparando l'ambiente da pioggia e vento.

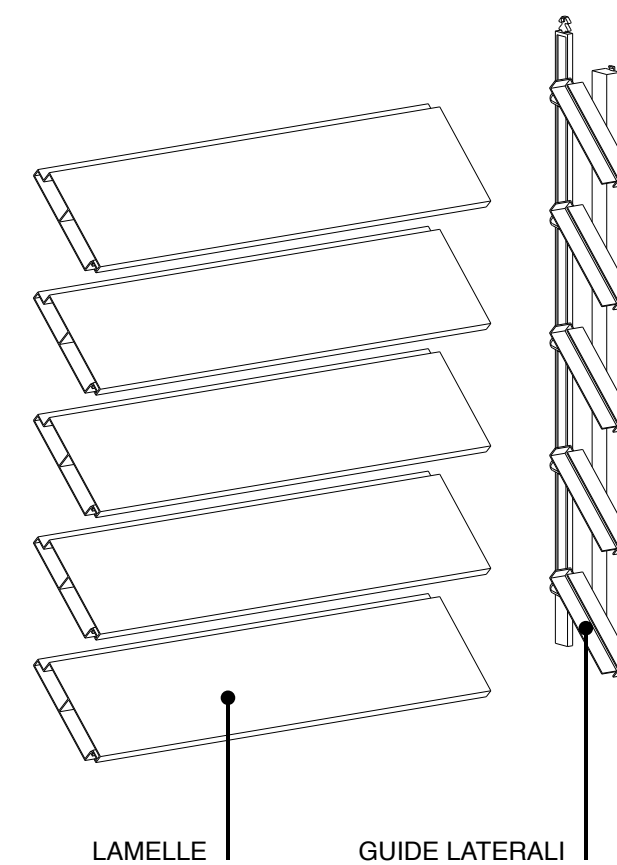

**ADARTE**  
OUTDOOR FORMAT

# PAVIMENTI



## **PEDANA FLOTTANTE AUTOPORTANTE MODULARE 60X60.**

Permette di creare esternamente un ambiente confortevole e poter vivere gli spazi outdoor. Il pavimento è un sistema di pedana modulare flessibile, pratico e semplice da installare. Usare il pavimento ADARTE fa la differenza nel caso di ambienti esterni come terrazze, giardini e patii, dove è importante dare spazio e libertà alla creatività di architetti e progettisti.

## **A1501 PAVIMENTO NEUTRO**



### **VANTAGGI**

- Unisce estetica, design ad un contenuto tecnico altamente performante.
- Non richiede predisposizione.
- Si installa a secco.
- Risolve i risalite d'umidità e sbalzi termici.
- Permette il libero passaggio di impianti.
- Personalizzazione continua della finitura superiore.
- Aumenta il tempo di utilizzo dello spazio esterno e la ricettività del locale.
- Notevole resistenza ai carichi.



# VETRATE

**A1701**  
**VYSTA - I**  
VETRATA IMPACCHETTABILE

**A1703**  
**VYSTA - S**  
VETRATA SCORREVOLE

**A1705**  
**VYSTA - F**  
VETRATA FISSA

**A1707**  
**VYSTA - I PRO**  
VETRATA IMPACCHETTABILE

**A1709**  
**VYSTA - P**  
PARAVENTO

**ADARTE**  
OUTDOOR FORMAT



Le nostre eleganti coperture possono essere collocate dove si preferisce: sul terrazzo, a bordo piscina o in giardino. Progettiamo soluzioni funzionali con un design giovane e moderno che si integra in qualsiasi contesto.

Non ci sono limiti per la creazione della propria copertura: oltre alle combinazioni già previste in collezione, è possibile realizzare ulteriori proposte pensate ad hoc per la specifica richiesta.

Giocare con colori e accessori con la stessa facilità con cui vivere luce e ombra: scegliere il colore di ogni singolo profilo per avere infinite combinazioni.

**TRASPARENTI**  
**SOLUZIONI DI DESIGN**

Le vetrate sono una soluzione capace di migliorare l'aspetto di ogni contesto e renderlo più confortevole.

La trasparenza del vetro permette la vista verso l'esterno, offre una maggiore illuminazione naturale ed anche un naturale riscaldamento dell'ambiente.

È possibile scegliere tra vetrate scorrevoli, impacchettabili o vetrate fisse. A richiesta i sistemi di chiusura vetrati possono essere combinati tra loro e personalizzati a seconda delle esigenze. Le opzioni di configurazione sono praticamente illimitate: chiusure a diverse altezze, soluzioni angolari, guida inferiore opzionale ad incasso. Misure, vetro, finiture e colori sono adattabili alle esigenze di abitazioni o ambienti di lavoro.



**ADARTE**  
ADARTE  
OUTDOOR FORMAT  
OUTDOOR FORMAT

## A1701 VYSTA - I

La **VETRATA IMPACCHETTABILE VYSTA-I**, realizzata senza profili perimetrali, rende la superficie visiva unica generando nuovi spazi senza rompere l'estetica tra interno ed esterno.

L'impacchettamento a libro permette il raggruppamento dei pannelli mantenendo sempre la distanza costante tra loro. VYSTA-I ha un moderno sistema di aggancio alla trave superiore tramite speciali profili che sostengono la vetrata dall'alto.



## A1703 VYSTA - S

La **VETRATA SCORREVOLE VYSTA-S** è la soluzione ideale per i progetti in cui è necessario approfittare dello spazio senza invadere la zona adiacente e quando è necessario che il peso del sistema poggia sulla guida inferiore. È consentita l'installazione fino a 10 lastre per sistema, con apertura centrale o laterale. Inoltre, è possibile realizzare installazioni particolari studiate per ogni singolo progetto.



## A1705 VYSTA - F

Le **VETRATE FISSE VYSTA-F** sono personalizzabili nelle dimensioni a seconda della configurazione del progetto. Sono realizzate con profilo perimetrale unico a taglio freddo e pannelli di larghezza variabile intervallati da guarnizioni trasparenti. VYSTA-F non rientra nella categoria degli infissi e pertanto non determina l'aumento di cubatura. È possibile utilizzare le vetrate anche per delimitare e proteggere spazi privati con moduli ad altezza diversa.



## A1707 VYSTA-I PRO

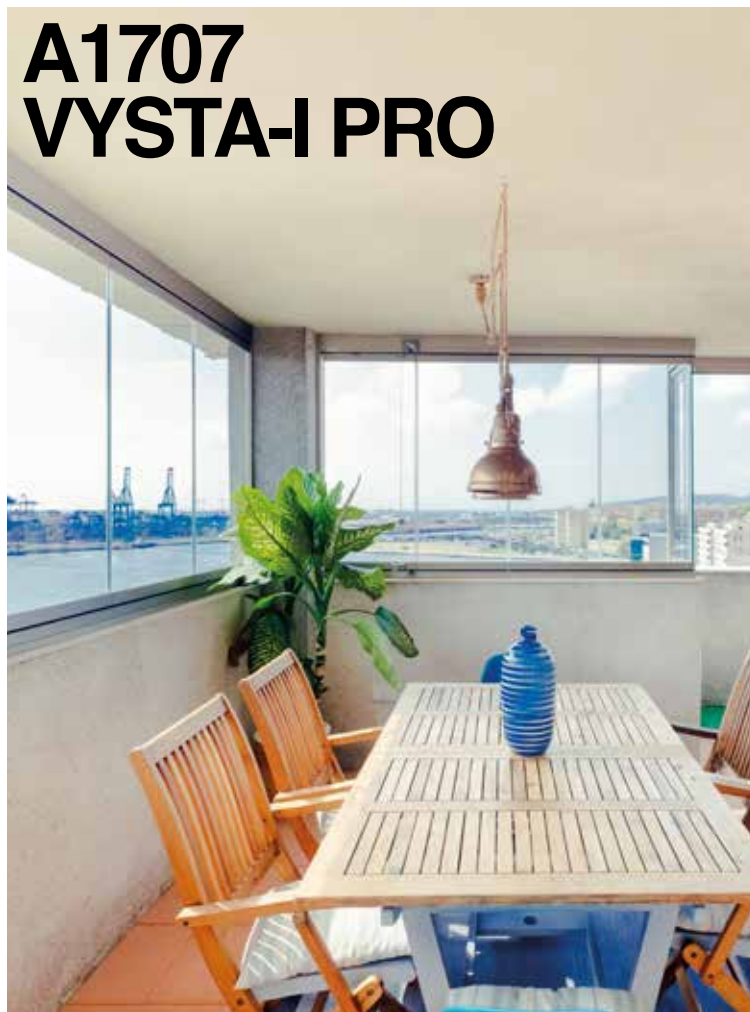

Le Vetrate a Pacchetto, in configurazione PRO, sono realizzate appositamente per spazi più piccoli, balconi o da installare su pareti di piccole dimensioni

## INTEGRAZIONE CON BALAUSTRE IN VETRO

La serie VYSTA-I PRO è compatibile con balaustre in vetro, grazie ad uno speciale profilo progettato per collegare i due sistemi. Questa soluzione offre molte opzioni di flessibilità e si adatta a qualsiasi spazio: lineare, angolare o poligonale, l'installazione è resa possibile in qualsiasi progetto.



## A1709 VYSTA-P

Particolarmente indicato per le strutture ricettive, VYSTA-P è l'unico sistema con apertura automatica. In pochi secondi e senza sforzo, con solo una leggera pressione sul vetro, questa schermatura offre la giusta privacy salvando la visuale e mantenendo tutta la luminosità garantendo la sensazione di spazio, comfort e sicurezza.

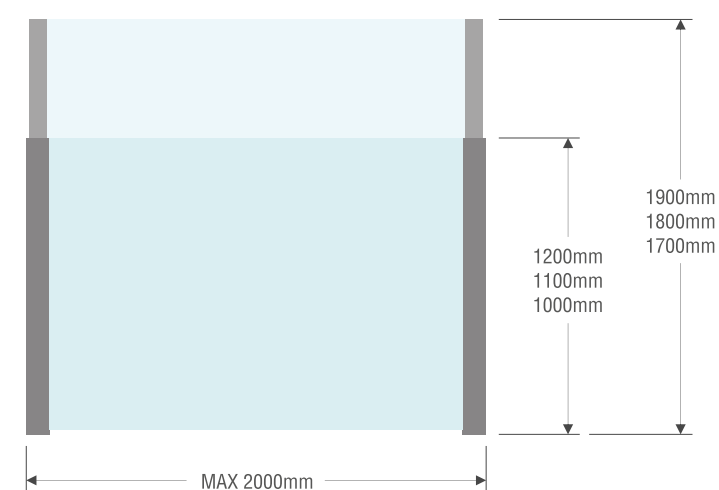

# REFERENZE

## LE NOSTRE REALIZZAZIONI

ADARTE è orgogliosa di aver contribuito attivamente alla realizzazione di molti progetti che spaziano da residenze private a grandi strutture ricettive, fino ad installazione in importanti aziende industriali e commerciali. L'ampia gamma di prodotti è in grado di soddisfare le richieste di ogni mercato: dai piccoli edifici con esigenze di base, fino ai più ambiziosi progetti residenziali e commerciali.

### LOUNGE BAR

ABRUZZO MARINA HOTEL  
SILVI MARINA (TE)

### RISTORANTE

FRATELLI LA BUFALA  
MILANO

### AREA RISTORO

TAMOIL  
CHIASO SVIZZERA

### DEHORS

TERME SAN GIOVANNI  
RAPOLANO TERME (SI)

### PASTICCERIA

CAFFÈ EPOCA  
CATANIA

### INFOPOINT

FUORI SALONE  
MILANO

### AREA BAR

IMOLESE CALCIO 1919  
IMOLA (BO)

### LUNGOLAGO

LAKE CAFFÈ  
MARINA DI LESINA (FG)

### GELATERIA MAESTRO

4R MAESTRO  
COLLEGNO (TO)

### RISTORANTE

STABILIMENTO INDUSTRIALE  
MARANELLO (MO)

### UFFICI AMMINISTRATIVI

FINRENAULT  
ROMA

### SNACK BAR

FACOLTÀ DI GIURISPRUDENZA  
FOGGIA

### AREA GYM

CASTELLO DI VELONA  
CASTELNUOVO DELL'ABATE (SI)

### CAFFETTERIA

GELATERIA TONY  
ROMA

### LOUNGE

PALACE HOTEL  
MONTE SANT'ANGELO (FG)

### AREA BREAKFAST

HOTEL BAIA BIANCA  
DIANO MARINA (IM)

# ADARTE

OUTDOOR FORMAT

[ADARTEOUTDOOR.COM](http://ADARTEOUTDOOR.COM)